

KARTA KATALOGOWA PRODUKTU ECO CI KIT

ECO CI KIT | Zestaw do osobnego montażu urządzeń sterujących

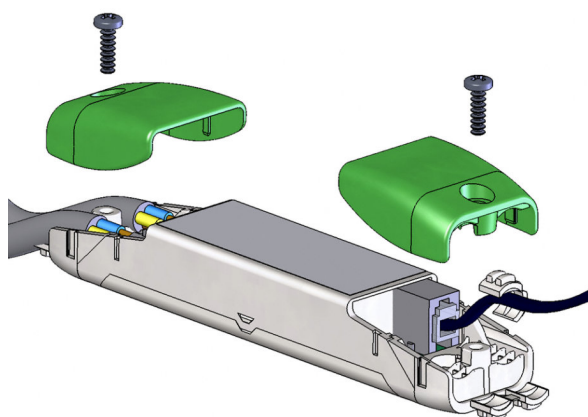

OBSZAR ZASTOSOWAŃ

- Sterowniki OSRAM o wymiarach 118 mm x 30 mm x 21 mm

CECHY PRODUKTU

- Zestaw zacisków do przewodów dla niezależnego montażu

DANE TECHNICZNE

Wymiary i waga



Masa produktu	20,00 g
----------------------	---------



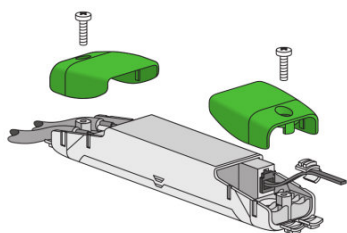

Możliwości

Typ instalacji	Zwieszenie
-----------------------	------------



Inne rysunki i zdjęcia

POBIERZ DANE

Plik	
	User instruction 334484_ECO CI Kit – mounting kit
	Broszury DALIeco: Multi-functional light management system (EN)
	Deklaracje zgodności 334831_Declaration of conformity – MULTleco – ECO CI Kit
	Instrukcja monta?u 334484_ECO CI Kit – mounting kit
	Dane CAD DALIeco BT ECO CI KIT STEP 250220



Dane CAD
DALIeco BT ECO CI KIT IGS 250220



Dane CAD 2-dim
DALIeco BT ECO CI KIT CAD2PDF 250220



Dane CAD 3-dim
DALIeco BT ECO CI KIT CAD3PDF 250220

DANE LOGISTYCZNE

Kod produktu	Opakowanie (liczba produktów / opakowanie)	Wymiary (długość x szerokość x wysokość)	Waga brutto	Objętość
4008321392091	Torebka 1	121 mm x 23 mm x 99 mm	25,00 g	0.28 dm ³
4008321392107	Karton wysylkowy 100	380 mm x 297 mm x 208 mm	2500,00 g	23.47 dm ³

Wymieniony kod produktu oznacza najmniejszą ilość produktu, jaka może być zamówiona. Jednostka transportowa może zawierać jedną sztukę lub więcej. Składając zamówienie prosimy o zamawianie ilości odpowiadających jednej lub wielokrotności jednostki transportowej.

OŚWIADCZENIE

Zastrzega się możliwość zmian bez uprzedzenia. Błędy i ominięcia są możliwe. Należy zawsze upewnić się czy korzystasz z najnowszej wersji katalogu.