

KARTA KATALOGOWA PRODUKTU QT-FIT8 3X18,4X18

QUICKTRONIC FIT 8 | Stateczniki elektroniczne do świetlówek liniowych T5 (26 mm)



OBSZAR ZASTOSOWAŃ

- Biura wielkopowierzchniowe, korytarze i magazyny
- Budynek publiczne
- Linie świetlne
- Przeznaczone dla oświetlenia awaryjnego (zasilanie prądem stałym)
- Przeznaczony do opraw o klasie ochrony I

KORZYŚCI ZE STOSOWANIA PRODUKTU

- Długa trwałość lampy
- Częste włączanie / wyłączenie nie ma negatywnego wpływu
- Automatyczny restart po wymianie lampy
- Doskonałe włączenie lampy dla zastosowań z czujnikami ruchu
- System z certyfikacją VDE/VDE EMC
- Bardzo wysoka sprawność uzyskana dzięki technologii samoczynnego odłączenia

CECHY PRODUKTU

- Napięcie zasilania: 220...240 V
- Napięcie sieciowe: 198...264 V
- Częstotliwość linii: 50 Hz | 60 Hz
- Włączenie lampy z optymalnym wstępnym podgrzewaniem
- Wskaźnik sprawności energetycznej EEI: A2
- Automatyczne wyłączenie niesprawnych lamp po upływie trwałości (EoL T.2)
- Praca lampy: zgodnie z PN-EN 60929
- Bezpieczeństwo: zgodnie z PN-EN 61347-2-3

DANE TECHNICZNE

Dane elektryczne

Napięcie wejściowe, prąd zmienny	198...264 V
Napięcie znamionowe	220...240 V
Częstotliwość sieciowa	50...60 Hz
Napięcie wejściowe, prąd stały	185...264 V ¹⁾
Częstotliwość pracy	40...50 kHz
Maks. liczba SE przy bezpieczni 10 A (B)	8 ²⁾
Maks. liczba SE przy bezpieczni 16 A (B)	13 ²⁾
Początkowy prąd rozruchowy	15 A

¹⁾ Minimalne napięcie zaświecenia lampy: 198 V, 185...198 V maksymalnie do 1 h

²⁾ Typ B

Dane świetlne

Czas startu	2,0 s
-------------	-------

Wymiary i waga

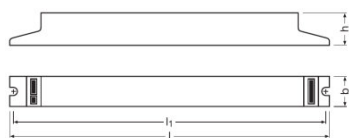

Długość	280,0 mm
Szerokość	40,0 mm
Wysokość	28,0 mm
Odległość otworów montażowych, długość	270,0 mm
Masa produktu	219,00 g
Przekrój przewodu, strona wyjściowa	0,5...1,5 mm ² ¹⁾
Przekrój przewodu, strona wejściowa	0,5...1,5 mm ² ¹⁾

¹⁾ Linka

Temperatury i warunki pracy

Zakres temperatury otoczenia	-15...+50 °C
Wilgotność względna podczas pracy	5...85 % ¹⁾

¹⁾ Maksymalnie 56 dni rocznie przy 85%

Trwałość

Trwałość SE	50000 h ¹⁾
--------------------	-----------------------

¹⁾ Przy maksymalnej temperaturze w punkcie pomiarowym T_c / 10% uszkodzeń

Przewidywana trwałość

Nazwa produktu	Grupa lamp				
QT-FIT8 3X18,4X18	L 18 W	temperatura otoczenia [ta] EUZ	40	50	60
		temperatura w punkcie pomiarowym t _c [°C]	50	60	65
		trwałość [h]	100000	100000	60000
	L 18 W	temperatura otoczenia [ta] EUZ	40	50	60
		temperatura w punkcie pomiarowym t _c [°C]	55	60	70
		trwałość [h]	100000	90000	50000

Możliwości

Zabezpieczenie przeciwprzeciążeniowe	nie dotyczy
Nadaje się do oprav o kl. ochronności	I
Koniec trwałości lampy, bezp. wył.	EOL T.2

Certyfikaty i Normy

Znaki stacji badawczych	VDE / VDE-EMC / ENEC 10 / CE
EEL – Etykieta energetyczna	A2
Normy	Wg. EN 61347-2-3/Wg. EN 60929/Wg. EN 55015:2006 + A1:2007/Wg. EN 61000-3-2/Wg. EN 61547
Klasa ochronności	I
Typ zabezpieczenia	IP20

Schemat połączeń

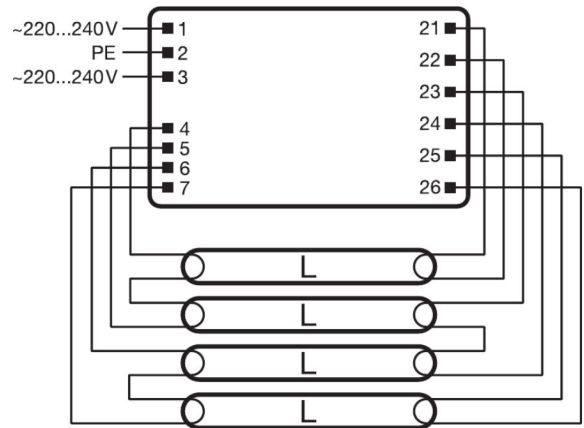
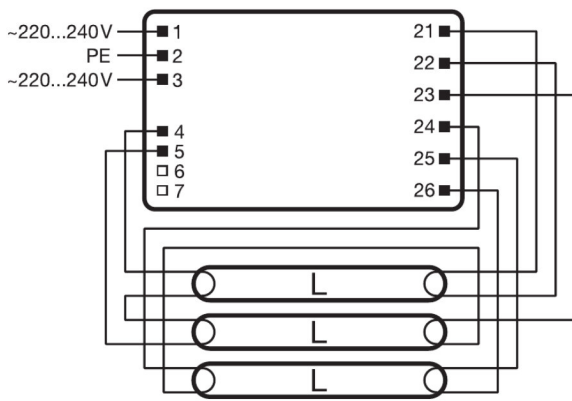

Schemat połączeń?

Schemat połączeń?

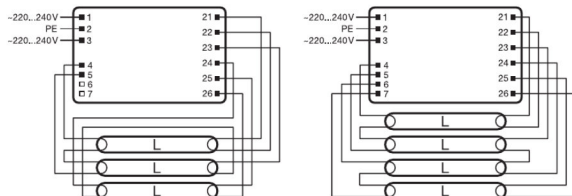















Schemat połączeń?

POBIERZ DANE

Plik



Product Datasheet
321441_ATI QT-FIT8 3x4x18 (G+GB)

	Product Datasheet 335766_Technical datasheet DEDRA PLUS T8
	Product Family Datasheet 336477_Family data sheet QT-FIT8
	Broszury 333871_LUMILUX ES and OSRAM DULUX D ES – Take a good look at
	Certyfikaty 554891_EAC PT family
	Certyfikaty 334974_ENEC-Marks approval
	Certyfikaty 335097_INOTEC
	Certyfikaty 335150_CEAG
	Certyfikaty 335169_Manufacturer's declaration – LampECG combinations: Frequent switching
	Certyfikaty 504209_VDE-EMC-Certificate QT-Fit8
	Deklaracje zgodności 339525_Declaration of Conformity (GB)
	Instrukcje eksploatacyjne 590720_EAC QT-FIT8
	Dane CAD 3-dim 316108_QUICKTRONIC QT-FIT8 360x30x28 9900051
	Dane CAD 3-dim 316109_QUICKTRONIC QT-FIT8 360x30x28 9900051
	Dane CAD 3-dim 316110_QUICKTRONIC QT-FIT8 360x30x28 9900051
	Dane CAD PDF 316101_QUICKTRONIC QT-FIT8 360x30x28 9900051

DANE LOGISTYCZNE

Kod produktu	Opakowanie (liczba produktów / opakowanie)	Wymiary (długość x szerokość x wysokość)	Waga brutto	Objętość
4008321294319	Karton wysylkowy 20	311 mm x 131 mm x 212 mm	4574,00 g	8.64 dm ³

Wymieniony kod produktu oznacza najmniejszą ilość produktu, jaka może być zamówiona. Jednostka transportowa może zawierać jedną sztukę lub więcej. Składając zamówienie prosimy o zamawianie ilości odpowiadających jednej lub wielokrotności jednostki transportowej.

OŚWIADCZENIE

Zastrzega się możliwość zmian bez uprzedzenia. Błędy i ominięcia są możliwe. Należy zawsze upewnić się czy korzystasz z najnowszej wersji katalogu.

QUICKTRONIC FIT 8 | Stateczniki elektroniczne do świetlówek liniowych T5 (26 mm)

Nazwa produktu	Grupa lamp	Prąd znamionowy	Straty mocy	Str. świetlny znam. w temp. otocz. 35 °	Liczba źródeł światła
QT-FIT8 3X18,4X18	L 18 W	0.25 A	54.00 W	1350 lm	3
	L 18 W	0.33 A	74.00 W	1350 lm	4
	L 16 W ES	0.21 A	47.10 W	1100 lm	3
	L 18 W XT	0.25 A	54.00 W	1350 lm	3
	L 18 W XT	0.33 A	74.00 W	1350 lm	4
	L 18 W XXT	0.25 A	54.00 W	1350 lm	3
	L 18 W XXT	0.33 A	74.00 W	1350 lm	4
	L 16 W ES	0.28 A	21.20 W	1100 lm	4