

# KARTA KATALOGOWA PRODUKTU DL SLIM DN 155 12 W 4000 K WT

**DOWNLIGHT SLIM ROUND | Płaskie oprawy oświetleniowe typu Downlight ze zintegrowanym zasilaczem, o okrągłym kształcie**

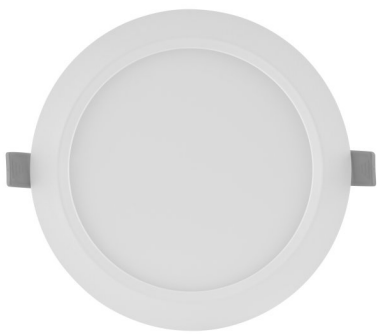

## OBSZAR ZASTOSOWAŃ

- Bezpośredni zamiennik opraw oświetleniowych do świetlówek kompaktowych
- Oświetlenie ogólne
- Strefy publiczne
- Schody
- Korytarze
- Hole
- Sklepy

## KORZYŚCI ZE STOSOWANIA PRODUKTU

- Bardzo wąska obudowa
- Mała głębokość montażu
- Wysoka skuteczność świetlna
- Energooszczędność do 60% (w porównaniu z oprawami oświetleniowymi wyposażonymi w świetłówki)
- Bardzo jednorodne światło
- Funkcjonalne wzornictwo
- Łatwa instalacja przy pomocy szybkozłącza
- Prosta instalacja dzięki zintegrowanemu sterownikowi

## CECHY PRODUKTU

- Wąska widzialna ramka
- Puszka podłączeniowa z wciskanymi terminalami podłączeniowymi niewymagającymi narzędzi
- Reflektor wykonany z niezółknącego PMMA o długiej trwałości



**DANE TECHNICZNE**

## Dane elektryczne

Moc znamionowa	12,00 W
Tryb pracy	Integrated LED driver
Napięcie znamionowe	220...240 V
Współczynnik mocy $\lambda$	0,50
Częstotliwość sieciowa	50/60 Hz
Początkowy prąd rozruchowy	15,6 A
Całkowite zniekształcenie harmoniczne	< 20 %
Prąd rozruchowy, czas T	50 $\mu$ s

## Dane techniczne układu zasilającego oprą

Output current	180 mA
ECG - Output ripple current	<6,5 %
Maks. liczba opraw w jednym obwodz B16 A	48
Maks. liczba opraw w jednym obwodz C10 A	38
Maks. liczba opraw w jednym obwodz C16 A	61

## Dane fotometryczne

Temperatura barwowa	4000 K
Strumień świetlny	1020 lm
Skuteczność świetlna	85 lm/W
Standardowe odchylenie dopasowania barw	<6 sdcn
Barwa światła (oznaczenie)	Cool White
Ogólny wskaźnik oddawania barw Ra	>80

## Dane świetlne

Kąt rozsyłu światła	120 °
---------------------	-------

## Wymiary i waga

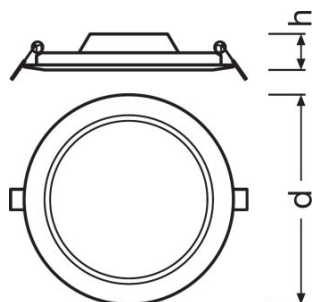

<b>Średnica</b>	169,0 mm
<b>Wysokość</b>	30,0 mm
<b>Masa produktu</b>	272,00 g
<b>Średnica otworów montażowych</b>	155,0 mm

## Kolory i materiały

<b>Materiał</b>	Polycarbonate (PC)
<b>Kolor produktu</b>	White
<b>Kolor obudowy</b>	White
<b>Materiał osłony</b>	Polycarbonate (PC)
<b>Materiał powierzchni emitującej światło</b>	Poliwęglany

## Temperatury i warunki pracy

<b>Zakres temperatury otoczenia</b>	-20...+50 °C
-------------------------------------	--------------

## Trwałość

<b>Liczba cykli włączeniowych</b>	50000
<b>Trwałość L70/B50 @ 25 °C</b>	30000 h
<b>Trwałość L80/B10 @ 25 °C</b>	20000 h
<b>Trwałość L90/B10 @ 25 °C</b>	12000 h

## Dodatkowe dane produktu

<b>Rodzaj montażu</b>	Recessed
<b>Miejsce montażu</b>	Sufit / Ściana

## Możliwości

<b>Ściemnianie</b>	Nie
<b>Typ połączeń</b>	Złącze bezśrubowe, 2-biegunowe
<b>Wymienny moduł LED</b>	Niewymienialny

## Certyfikaty i Normy

Klasa IK ( odporność na uderzenia)	IK03
Próba palności zgodnie z IEC 695-2-1	650 °C
Grupa zagrożenia fotobiologiczne EN62471	RG 0
Klasa ochronności	II
Typ zabezpieczenia	IP20
Ograniczona temperatura powierzchni	nie dotyczy
Normy	CE/CB/EAC/RoHS

## Dane logistyczne

Zakres temperatury magazynowania	-30...+70 °C
----------------------------------	--------------

## Rozsył światła

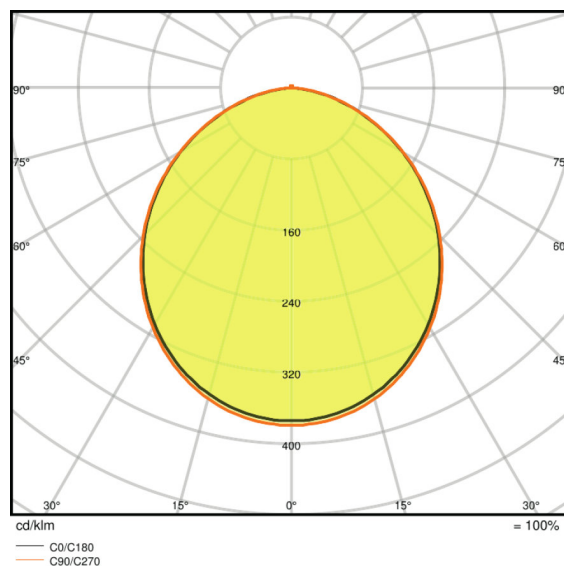
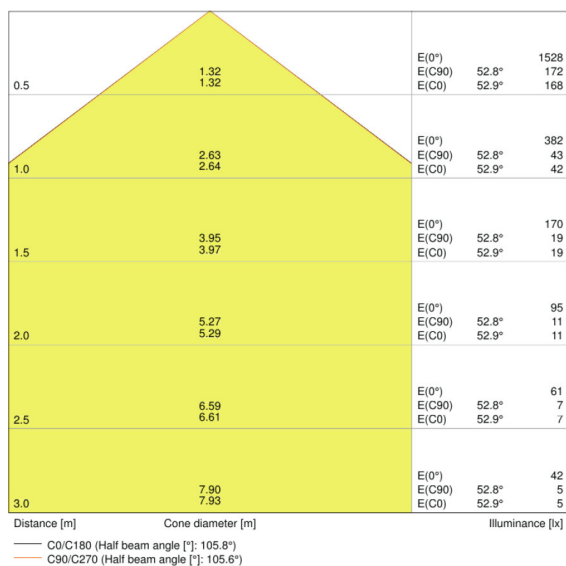

LDC typ cone

LDC typ polar

## WYPOSAŻENIE / AKCESORIA

– Ramy do montażu powierzchniowego dostępne jako wyposażenie dodatkowe

## DANE LOGISTYCZNE

Kod produktu	Opakowanie (liczba produktów / opakowanie)	Wymiary (długość x szerokość x wysokość)	Waga brutto	Objętość
--------------	--	--	-------------	----------

4058075079052	Składane pudełko 1	45 mm x 195 mm x 175 mm	323,00 g	1.54 dm <sup>3</sup>
4058075079069	Karton wysyłkowy 6	290 mm x 205 mm x 195 mm	2158,00 g	11.59 dm <sup>3</sup>

Wymieniony kod produktu oznacza najmniejszą ilość produktu, jaka może być zamówiona. Jednostka transportowa może zawierać jedną sztukę lub więcej. Składając zamówienie prosimy o zamawianie ilości odpowiadających jednej lub wielokrotności jednostki transportowej.

#### ADDITIONAL CATALOG INFORMATION

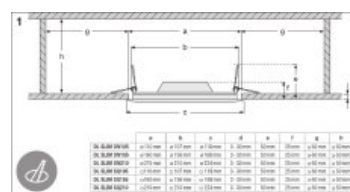
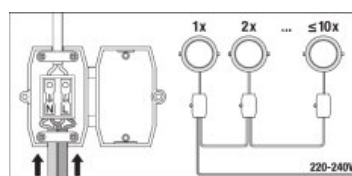
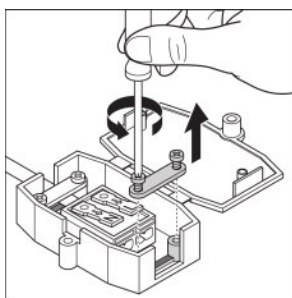

#### ODNOŚNIKI/ŁĄCZA

- Gwarancja, patrz
  - ▶ [www.ledvance.pl/gwarancja](http://www.ledvance.pl/gwarancja)

#### OŚWIADCZENIE

Zastrzega się możliwość zmian bez uprzedzenia. Błędy i ominięcia są możliwe. Należy zawsze upewnić się czy korzystasz z najnowszej wersji katalogu.